

ПОЛИС № 0960970000888

Полис выдан в подтверждение того, что Страховая Компания **MAPFRE SEGUROS DE EMPRESAS**, далее Страховщик, в соответствии с настоящим законодательством заключает договор о страховании с Обществом с ограниченной ответственностью **VALVULAS ARCO S.L.**, далее Страхователем.

1. Объект Страхования

Страховщик гарантирует Страхователю, согласно предусмотренной страховой сумме, выплату компенсации, относительно которых он несёт гражданскую ответственность за причинённый им ущерб и вред жизни и здоровью, а также не протеворечащим законодательству имущественным интересам потерпевших Третьих лиц, возникших в результате потребления проданных Страхователем товаров, при осуществлении им своей предпринимательской деятельности.

2. Описание риска

Производство клапанов (вода и газ), предохранительных клапанов, фильтров механической очистки, медных фиттингов и фиттингов для многослойных труб под товарным знаком ARCO

3. Страховая сумма:

- Общая годовая страховая сумма составляет

12.000.000 (двенадцать миллионов) евро.

- Лимит ответственности по одному страховому случаю составляет

6.000.000 (шесть миллионов) евро.

4. Франшиза

- Франшиза безусловная составляет **300 (триста) евро.**

5. Вред.

Этим полисом предусмотрено возмещение только вреда:

- **ЗДОРОВЬЮ И ЖИЗНИ:** травмы, заболевания и смертельные случаи физических лиц
- **ИМУЩЕСТВЕННЫМ ИНТЕРЕСАМ:** вред, повреждение и уничтожение собственности, а также вред, нанесённый животным.
- **УЩЕРБ:** убыток, связанный напрямую с вредом, покрываемым данным полисом и причённым здоровью, жизни или материальным интересам, являющихся предметом исковых требований.

6. Страховой случай

Страховым случаем признаётся факт установления обязательств Страхователя только в отношении объекта страхования, предусмотренного этим Контрактом, и действие гарантии распространяется на случаи, упомянутые в Полисе, только в период срока действия договора
Производитель должен быть оповещён незамедлительно о факте страхового случая, причины которого должна исследовать инспекционная комиссия.

7. Период действия

Страховщик отвечает только в отношении вреда, причинённого в период срока действия Договора страхования.

Страховщик отвечает только по претензиям, предъявленным в период с 31 декабря 2013 г по 30 декабря 2019 г.

8. Территория страхования

Территория распространения гражданской ответственности – **ВСЕ СТРАНЫ МИРА.**

Остальные условия страхования в соответствии с условиями, изложенными в Договоре страхования 0960970000888 от 31 декабря 2010 г.

made in
spain
original

arco[®]
QUALITY BY TRADITION

Гайка из латуни,
хромированная.

Металлическая
ручка.



Система закрытия на 1/4 -
изобретение Arco.

Специальный полимер,
который не боится
известкового налета.

Рукоятка из нержавеющей стали.



Корпус из Европейской
латуни CW617N,
50 Бар. (180°C.)

Внутренний шар покрыт тефлоном
для защиты от известкового налета.

Угловые краны после года эксплуатации :

Без VITAQ



С VITAQ



Стандартный угловой или шаровый
вентиль необходимо каждые 3-4
месяца открывать и закрывать. Иначе
оседание известкового налета
затруднит или полностью исключит
возможность использования вентиля.

Новая разработка компании ARCO – система
VITAQ – исключает оседание известкового налета
на поворачивающемся механизме и позволяет
легко открывать/закрывать вентиль даже через
10 лет !!!
Вы сможете использовать вентиль только тогда,
когда вам это действительно необходимо !



Patented
system

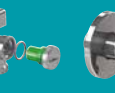

Patented
system

Не рискуйте ! Выбирайте проверенное качество Arco !

ИННОВАЦИИ / КАЧЕСТВО / НАДЕЖНОСТЬ



arco
original
design

valvulasarco.com



A-80

УГЛОВЫЕ ВЕНТИЛИ

Описание:

Угловые вентили серии A-80 используются в водопроводных системах жилых зданий. Основное назначение – возможность отдельного подключения домашней техники, унитазов, смесителей. Благодаря им, появляется возможность ремонта или замены любого узла, не отключая воду во всем помещении. Широкий ассортимент моделей с полной гаммой размеров соединений позволяет подобрать нужный вентиль к любой системе. Разнообразие дизайна и идеальное качество хромировки позволяют подобрать вентиль под необходимый вам стиль ванной комнаты или кухни.

Основные конструктивные особенности:

- Угол закрытия на 90° позволяет быстро, легко и надежно открыть/перекрыть воду.
- Запатентованный и ежегодно инновлируемый шток (объединенный с шариком) способствует улучшению работы вентиля (низкая потеря давления, легкость открытия / закрытия и низкий уровень шума PA 287/IA).
- Две NBR прокладки расположенные на штоке гарантируют повышенную наружную герметичность.
- Внутренняя герметичность гарантируется специальной скобой, которая прижимает седло из NBR к шару штока.
- На наружной резьбе есть насечки для более удобного наматывания тефлоновой ленты.
- Корпус из европейской латуни CW617N покрыт высококачественным хромом.
- Розетка из нержавеющей стали.

Условия работы:

- Номинальное давление – 16 бар
- Тестовое давление – 25 бар
- Рабочая температура – от 0°C до 95°C
- Предназначен для применения в системах питьевого и горячего водоснабжения.

СПЕЦИАЛЬНЫЕ РЕШЕНИЯ

- VITAQ SYSTEM
- МИНИМАЛЬНЫЙ РАЗМЕР
- С ОБРАТНЫМ КЛАПАНОМ
- С ФИЛЬТРОМ

VITAQ SYSTEM ●

A-80 MAC С МЕТАЛЛИЧЕСКОЙ РУЧКОЙ NOVA БЕЗ ГАЙКИ



| КОД | РЕЗЬБА | ГАЙКА | | | € |
|----------|-------------|-----------|---|-----|------|
| NOV76MAC | 1/2" x 3/8" | Без гайки | 2 | 100 | 5.23 |
| NOV91MAC | 1/2" x 1/2" | Без гайки | 2 | 100 | 5.23 |
| NOV77MAC | 1/2" x 3/8" | Без гайки | 1 | 84 | 5.33 |
| NOV92MAC | 1/2" x 1/2" | Без гайки | 1 | 84 | 5.33 |



- Металлическая ручка NOVA
- Максимальная рабочая температура – 90°C
- Срок эксплуатации - 25 лет
- Легкость и качество открытия/закрытия вентиля в течение всего срока эксплуатации

VITAQ SYSTEM ●

A-80 MAC С МЕТАЛЛИЧЕСКОЙ РУЧКОЙ NOVA И ЗАЖИМНОЙ ГАЙКОЙ



| КОД | РЕЗЬБА | ГАЙКА | | | € |
|----------|------------------|----------|---|-----|------|
| NOV75MAC | 1/2" x 3/8" x 10 | короткая | 2 | 100 | 5.48 |



- Металлическая ручка NOVA
- Максимальная рабочая температура – 90°C
- Срок эксплуатации - 25 лет
- Легкость и качество открытия/закрытия вентиля в течение всего срока эксплуатации

A-80 С РУЧКОЙ NOVA БЕЗ ГАЙКИ



| КОД | РЕЗЬБА | | | € |
|-------|-------------|---|-----|------|
| NOV01 | 1/2" x 1/2" | 2 | 100 | 4.21 |
| NOV05 | 1/2" x 3/8" | 1 | 100 | 4.12 |
| NOV06 | 1/2" x 1/2" | 1 | 84 | 4.32 |



Хромированные корпус и ручка

A-80 С РУЧКОЙ NOVA И ЗАЖИМНОЙ ГАЙКОЙ



| КОД | РЕЗЬБА | ГАЙКА | | | € |
|--------|------------------|----------|---|-----|------|
| NOV20 | 1/2" x 3/8" x 10 | короткая | 2 | 100 | 4.14 |
| NOV742 | 1/2" x 3/8" x 10 | длинная | 1 | 70 | 4.82 |



Хромированные корпус и ручка

VITAQ SYSTEM ● С ФИЛЬТРОМ ●

МИНИ С ФИЛЬТРОМ



| КОД | РЕЗЬБА | ГАЙКА | | | € |
|----------|-------------|-----------|---|----|------|
| 02400MAC | 1/2" x 1/2" | Без гайки | 1 | 44 | 5.69 |
| 02402MAC | 1/2" x 3/8" | Без гайки | 1 | 50 | 5.69 |



- Металлическая ручка
- Максимальная рабочая температура – 90°C
- Срок эксплуатации - 25 лет
- Легкость и качество открытия/закрытия вентиля в течение всего срока эксплуатации

VITAQ SYSTEM ●

A-80 TWIN **НОВИНКА**

ЗАПАТЕНТОВАННО



| КОД | РЕЗЬБА | | | € |
|--------|--------------------|---|----|-------|
| CQ4102 | 1/2" x 3/8" x 3/8" | 1 | 42 | 10.52 |
| CQ4105 | 1/2" x 1/2" x 1/2" | 1 | 42 | 10.52 |
| CQ4107 | 1/2" x 3/4" x 3/4" | 1 | 42 | 10.80 |



МИНИМАЛЬНЫЙ РАЗМЕР ●

A-80 КОРОТКИЙ С ВНУТРЕННЕЙ РЕЗЬБОЙ



Хромированные корпус и ручка

| КОД | РЕЗЬБА | ГАЙКА | | | € |
|-------|------------------|----------|---|-----|------|
| NV716 | 1/2" x 3/8" x 10 | короткая | 1 | 100 | 5.45 |

REGULA, УГЛОВОЙ ВЕНТИЛЬ СО ШПИНДЕЛЕМ



- С возможностью регулировки давления

| КОД | РЕЗЬБА | ГАЙКА | | | € |
|-------|------------------|-----------|---|----|------|
| ZP702 | 1/2" x 3/8" x 10 | Короткая | 1 | 60 | 4.24 |
| Z0912 | 1/2" x 1/2" | Без гайки | 1 | 60 | 3.95 |
| Z0900 | 1/2" x 3/8" | Без гайки | 1 | 60 | 3.95 |
| Z0915 | 1/2" x 3/4" | Без гайки | 1 | 60 | 4.80 |

A-80 БЕЗ ГАЙКИ



Хромированные корпус и ручка

| КОД | РЕЗЬБА | | | € |
|-------|-------------|---|-----|------|
| P0710 | 1/2" x 1/2" | 2 | 100 | 4.21 |
| P0705 | 1/2" x 1/2" | 1 | 84 | 4.21 |

DELTA



- Угловые шаровые вентили со специальным штоком, изготовленным из ацетилполимера

| КОД | РЕЗЬБА | ГАЙКА | | | € |
|-------|------------------|-----------|---|----|------|
| DE605 | 1/2" x 3/8" | Без гайки | 5 | 80 | 3.58 |
| DE615 | 1/2" x 3/8" x 10 | короткая | 5 | 80 | 3.84 |
| DE705 | 1/2" x 1/2" | Без гайки | 5 | 80 | 3.46 |



A-80 TWIN и COMBI

Комбинированные вентили COMBI и TWIN – новейшая разработка компании ARCO. Идеальное решение для одновременного подключения двух приборов к одному вентилю.

- Не боится известкового налета.
- Запатентованный дизайн.
- Срок эксплуатации – 25 лет!!!

VITAQ SYSTEM – гарантия 15 лет!

В течение всего этого срока гарантируем легкость открытия/закрытия даже после длительных перерывов в использовании!

Быстро и красиво, экономия времени, пространства и финансов!!!

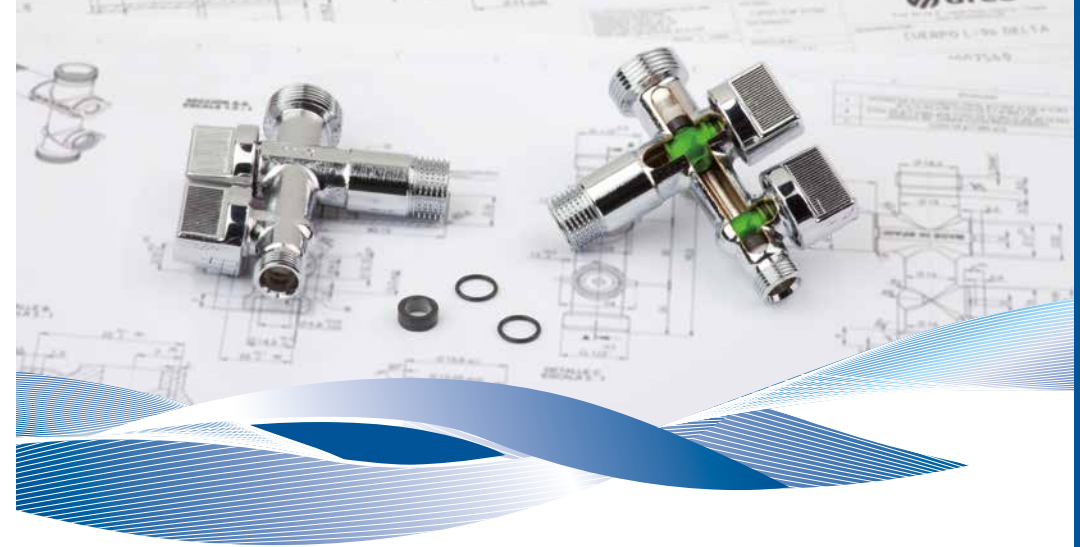
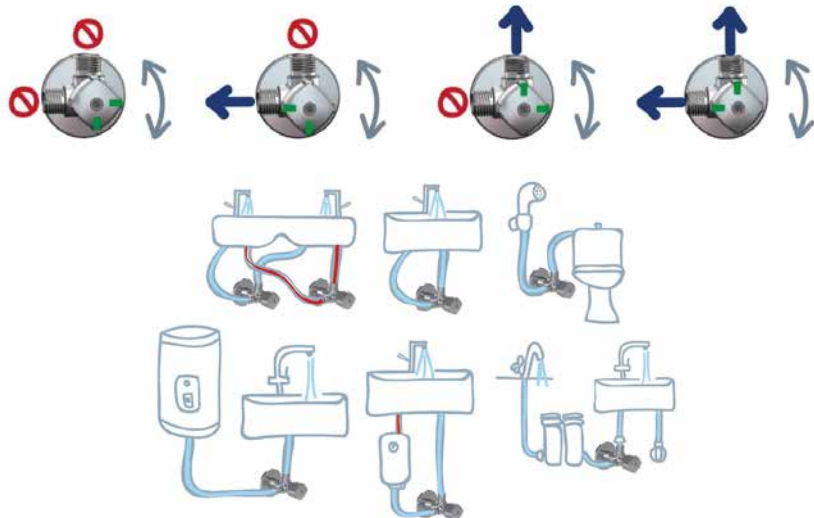

СЕРИЯ L
ВЕНТИЛИ ДЛЯ СТИРАЛЬНЫХ МАШИН

НАЗНАЧЕНИЕ:

В серию L входят угловые шаровые вентили с углом закрытия на ¼, имеющие латунный корпус. Благодаря своему дизайну и размерам соединительной резьбы, вентили серии L прекрасно подходят для подключения таких бытовых приборов, как стиральные и посудомоечные машины, системы фильтрации воды к системам горячего, холодного и питьевого водоснабжения. Основное назначение вентиля серии L – обеспечить возможность удобно и быстро перекрыть бытовые приборы в любой необходимый момент. Вентили серии L – надежные, компактные, красивые, удобные в использовании.

ОСНОВНЫЕ ХАРАКТЕРИСТИКИ:

- Максимальная рабочая температура - 95°C.
- Номинальное давление - 16 бар.
- Угол закрытия - 90°.
- Входное резьбовое соединение 1/2" соответствует требованиям к размерам, определенным ISO 228.
- Выходное резьбовое соединение 3/4" соответствует требованиям к размерам, определенным ISO 228.
- Внешняя герметичность обеспечивается двойным кольцевым уплотнением штока.
- Внутренняя герметичность обеспечивается двойным специальным уплотнением NBR.

СПЕЦИАЛЬНЫЕ РЕШЕНИЯ

- VITAQ SYSTEM
- МИНИМАЛЬНЫЙ РАЗМЕР
- С ФИЛЬТРОМ

VITAQ SYSTEM ●

COMBI MAC



| КОД | РЕЗЬБА | ГАЙКА | 1 | 10 | € |
|-----------|--------------------|-----------|---|----|-------|
| COMB1MAC | 1/2" x 3/8" x 3/4" | короткая | 1 | 40 | 14.42 |
| COMB5MAC | 1/2" x 3/8" x 3/4" | Без гайки | 1 | 40 | 14.23 |
| COMB15MAC | 1/2" x 1/2" x 1/2" | Без гайки | 1 | 40 | 16.57 |



- Металлическая ручка
- Угол закрытия - 90°
- Срок эксплуатации - 25 лет
- Максимальная рабочая температура – 110°C
- Легкость и качество открытия/закрытия вентиля в течение всего срока эксплуатации

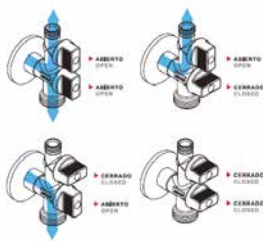

COMBI АДАПТЕР



| КОД | РЕЗЬБА | 1 | 120 | € |
|----------|-------------|---|-----|------|
| COMBI88U | 3/8" x 1/2" | 1 | 120 | 1.97 |
| COMBI89U | 3/8" x 3/4" | 1 | 120 | 2.52 |
| COMBI87U | 1/2" x 3/4" | 1 | 120 | 2.52 |

VITAQ SYSTEM ●

КОНЕКТА



| КОД | РЕЗЬБА | 1 | 84 | € |
|--------|--------------------|---|----|------|
| 280010 | 3/8" x 3/8" x 3/4" | 1 | 84 | 9.12 |
| .. | 1/2" x 1/2" x 3/4" | 1 | .. | .. |



- Угол закрытия - 90°
- Срок эксплуатации - 25 лет
- Максимальная рабочая температура – 110°C
- Легкость и качество открытия/закрытия вентиля в течение всего срока эксплуатации

НОВИНКА

VITAQ SYSTEM ●

L-85 MAC С МЕТАЛЛИЧЕСКОЙ РУЧКОЙ NOVA



| КОД | РЕЗЬБА | ПОКРЫТИЕ | 1 | 60 | € |
|-------|-------------|----------|---|----|------|
| 728MN | 1/2" x 3/4" | хром | 1 | 60 | 5.29 |



- Срок эксплуатации - 25 лет
- Максимальная рабочая температура – 110°C
- Легкость и качество открытия/закрытия вентиля в течение всего срока эксплуатации

VITAQ SYSTEM ●

L-85 С РУЧКОЙ NOVA



| КОД | РЕЗЬБА | ПОКРЫТИЕ | 1 | 60 | € |
|--------|-------------|----------|---|----|------|
| AC728A | 1/2" x 3/4" | хром | 1 | 60 | 5.29 |



- Срок эксплуатации - 25 лет
- Максимальная рабочая температура – 110°C
- Легкость и качество открытия/закрытия вентиля в течение всего срока эксплуатации

L-85 С РУЧКОЙ NOVA



| КОД | РЕЗЬБА | ПОКРЫТИЕ | 1 | 60 | € |
|-------|-------------|----------|---|----|------|
| 00728 | 1/2" x 3/4" | хром | 1 | 60 | 5.52 |



Хромированные корпус и ручка

МИНИМАЛЬНЫЙ РАЗМЕР ●

L-86



| КОД | РЕЗЬБА | ПОКРЫТИЕ | 1 | 100 | € |
|-------|-------------|----------|---|-----|------|
| 00729 | 1/2" x 3/4" | хром | 1 | 100 | 5.64 |



Хромированные корпус и ручка

МИНИМАЛЬНЫЙ РАЗМЕР ●

L-94 С РУЧКОЙ NOVA



| КОД | РЕЗЬБА | ПОКРЫТИЕ | С розеткой | 1 | 100 | € |
|----------|-------------|----------|------------|---|-----|------|
| NOVFR729 | 1/2" x 3/4" | хром | С розеткой | 1 | 100 | 4.97 |



Хромированные корпус и ручка

MINI TE ТРЕХПРОХОДНОЙ ШАРОВЫЙ ВЕНТИЛЬ



| КОД | РЕЗЬБА | РУЧКА | ПОКРЫТИЕ | 1 | 48 | € |
|---------|--------------------|---------------|----------|---|----|------|
| 0233510 | 1/2" x 3/4" x 1/2" | Металлическая | Хром | 1 | 48 | 5.68 |



| КОД | РЕЗЬБА | РУЧКА | ПОКРЫТИЕ | 1 | 50 | € |
|-------|--------------------|---------------|----------|---|----|------|
| 02325 | 1/2" x 1/2" x 1/2" | Металлическая | Хром | 1 | 50 | 5.68 |

VITAQ SYSTEM ● + С ФИЛЬТРОМ ●

DUAL MAC



- Металлическая ручка
- Срок эксплуатации – 25 лет
- Максимальная рабочая температура – 90°C
- Легкость и качество открытия/закрытия вентиля в течение всего срока эксплуатации

СЕРИЯ MINI

Малые шаровые вентили



TOP seller!!!

Самая популярная модель
Т-образного крана в России!!!

Усовершенствованный Т-образный кран

- С системой **VITAQ**
- Гарантия 15 лет.
- Не боится известкового налета.
- Срок эксплуатации – 25 лет!
- Легкость и качество открытия/закрытия вентиля в течение всего срока службы.
- Благодаря использованию стяжной гайки – удобно и быстро устанавливается в любой системе!!!



Идеальное решение
для систем
с острой нехваткой места

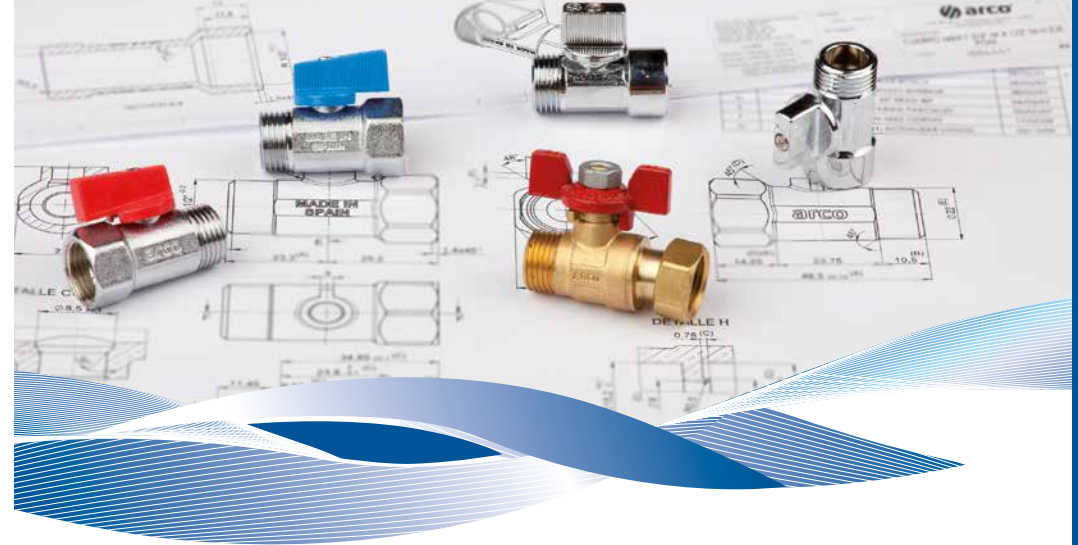

СЕРИЯ MINI МАЛЫЕ ВЕНТИЛИ

НАЗНАЧЕНИЕ:

В серию MINI входят компактные шаровые вентили с углом закрытия на $\frac{1}{4}$, имеющие латунный корпус. Их основное назначение – открывать и перекрывать поток воды в системах горячего, холодного и питьевого водоснабжения в системах, где установка классических полноразмерных шаровых вентилях невозможна в связи с острой нехваткой места. Вентили серии MINI – надежные, компактные, красивые, удобные в использовании.

ОСНОВНЫЕ ХАРАКТЕРИСТИКИ:

- Максимальная рабочая температура - 95°C.
- Номинальное давление - 16 бар.
- Угол закрытия - 90°.
- Резьбовое соединение 1/2" соответствует требованиям к размерам, определенным ISO 228.
- Внешняя герметичность обеспечивается двойным кольцевым уплотнением штока.
- Внутренняя герметичность обеспечивается двойным специальным уплотнением NBR.
- Имеются в наличии компрессионные соединения.
- Имеются в наличии вентили без рукояток.

СПЕЦИАЛЬНЫЕ РЕШЕНИЯ

- С ФИЛЬТРОМ

MINI ШАРОВЫЙ ВЕНТИЛЬ



| КОД | РЕЗЬБА | РУЧКА | ПОКРЫТИЕ | | | € |
|-------|-------------|---------|----------|----|-----|------|
| A2207 | 1/2" x 1/2" | Синяя | Хром | 50 | 100 | 4.67 |
| 2207R | 1/2" x 1/2" | Красная | Хром | 50 | 100 | 4.67 |
| 2207C | 1/2" x 1/2" | Хром | Хром | 50 | 100 | 4.67 |

L88



| КОД | РЕЗЬБА | ПОКРЫТИЕ | | | € |
|-------|-------------|----------|----|-----|------|
| 02205 | 1/2" x 3/4" | Хром | 50 | 100 | 5.68 |

- Металлическая ручка MINI

MINI ШАРОВЫЙ ВЕНТИЛЬ



| КОД | РЕЗЬБА | РУЧКА | ПОКРЫТИЕ | | | € |
|-------|-------------|---------------|----------|----|-----|------|
| 02249 | 1/2" x 1/2" | Металлическая | Хром | 50 | 100 | 4.54 |

MINI ШАРОВЫЙ ВЕНТИЛЬ



| КОД | РЕЗЬБА | РУЧКА | | | € |
|-------|-------------|---------------|----|-----|------|
| 02238 | 1/2" x 1/2" | Металлическая | 50 | 100 | 5.18 |

MINI ТЕ ТРЕХПРОХОДНОЙ ШАРОВЫЙ ВЕНТИЛЬ



| КОД | РЕЗЬБА | РУЧКА | ПОКРЫТИЕ | | | € |
|---------|--------------------|---------------|----------|---|----|------|
| 0233510 | 1/2" x 3/4" x 1/2" | Металлическая | Хром | 1 | 48 | 5.68 |



| КОД | РЕЗЬБА | РУЧКА | ПОКРЫТИЕ | | | € |
|-------|--------------------|---------------|----------|---|----|------|
| 02325 | 1/2" x 1/2" x 1/2" | Металлическая | Хром | 1 | 50 | 5.68 |

ШАРОВЫЕ ВЕНТИЛИ ДЛЯ ВОДЫ



TAJO VA50

- Полнопроходной.
- Номинальное давление - 50 бар.
- От -20°C до 140°C.
- Латунь - CW617N.
- Кольца седельные из TEFLON.
- Хромирование.
- Герметизирующая гайка.



TURIA VA40

- Полнопроходной.
- Номинальное давление - 40 бар.
- От -20°C до 120°C.
- Латунь - CW617N.
- Кольца седельные из TEFLON.
- Хромирование.
- Герметизирующая гайка.



SENA VA30

- Полнопроходной.
- Номинальное давление - 30 бар.
- От -20°C до 120°C.
- Латунь - CW617N.
- Кольца седельные из TEFLON.
- Никелирование.
- Герметизирующая гайка.



NILE VA25

- Неполнопроходной.
- Номинальное давление - 25 бар.
- От -20°C до 80°C.
- Латунь - CW617N.
- Кольца седельные из TEFLON.
- Никелирование.

СПЕЦИАЛЬНЫЕ РЕШЕНИЯ



TAJO ANTICAL

- VITAO SYSTEM
- ДЛЯ АГРЕССИВНОЙ СРЕДЫ

- Полнопроходной.
- Номинальное давление - 50 бар.
- От -20°C до 180°C.
- Латунь - CW617N.
- Кольца седельные из TEFLON.
- Хромирование.
- Герметизирующая гайка.
- Ручка из нержавеющей стали.
- Срок эксплуатации - 10 лет.



TAJO SALINA

- ДЛЯ АГРЕССИВНОЙ ЖИДКОСТИ
- ДЛЯ АГРЕССИВНОЙ СРЕДЫ

- Полнопроходной.
- Номинальное давление - 50 бар.
- От -20°C до 140°C.
- Латунь - CW617N.
- Кольца седельные из TEFLON.
- Хромирование.
- Герметизирующая гайка.
- Латунь ADZ.
- Ручка из нержавеющей стали.



TAJO SOLAR

- ДЛЯ ВЫСОКОЙ ТЕМПЕРАТУРЫ
- ДЛЯ АГРЕССИВНОЙ СРЕДЫ

- Полнопроходной.
- Номинальное давление - 10 бар.
- От -30°C до 180°C.
- Пиковая температура до 220°C.
- Латунь - CW617N.
- Кольца седельные из VITON.
- Хромирование.

ШАРОВЫЕ ВЕНТИЛИ ДЛЯ ГАЗА



MIÑO 2000

- Полнопроходной.
- Номинальное давление - 5 бар.
- От -40°C до 60°C.
- Латунь - CW617N.
- Кольца седельные из TEFLON.
- Хромирование.

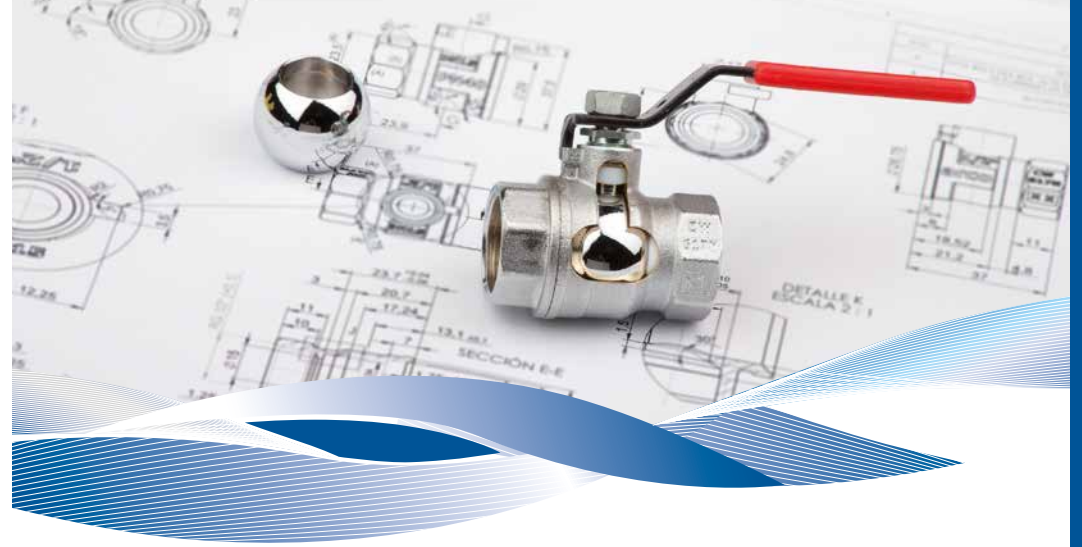

TURIA 3000/ VA40

ШАРОВЫЕ ВЕНТИЛИ ДЛЯ ВОДЫ НОМИНАЛЬНОЕ ДАВЛЕНИЕ 40 БАР

НАЗНАЧЕНИЕ:

Латунные шаровые вентили ручной регулировки серии TURIA 3000, благодаря своей конструкции и используемым материалам, предназначены для применения в системах:

- распределения питьевой воды,
- распределения горячей воды,
- сетей распределения сжатого воздуха,
- гидравлических и пневматических установок.

ОСНОВНЫЕ ХАРАКТЕРИСТИКИ:

- Полнопроходной.
- Номинальное давление - 40 бар.
- Рабочая температура - от -20°C до 120°C.
- Латунь - CW617N
- Кольца седельные из TEFLON.
- Хромирование.
- Герметизирующая гайка.

ШАРОВЫЙ ВЕНТИЛЬ



| КОД | РЕЗЬБА | ПОКРЫТИЕ | | | € |
|---------|-----------------|----------|----|----|-------|
| 0120008 | 1/4" x 1/4" | хром | 10 | 60 | 4.22 |
| 0120308 | 3/8" x 3/8" | хром | 10 | 60 | 4.01 |
| 0120508 | 1/2" x 1/2" | хром | 25 | 50 | 4.46 |
| 0120708 | 3/4" x 3/4" | хром | 20 | 40 | 6.74 |
| 0120908 | 1" x 1" | хром | 10 | 20 | 10.84 |
| 0121108 | 1 1/4" x 1 1/4" | хром | 6 | 12 | 16.50 |
| 0121308 | 1 1/2" x 1 1/2" | хром | 4 | 8 | 27.13 |
| 0121408 | 2" x 2" | хром | 2 | 4 | 39.14 |
| 0121508 | 2 1/2" x 2 1/2" | хром | 2 | 4 | 81.44 |

ШАРОВЫЙ ВЕНТИЛЬ



| КОД | РЕЗЬБА | ПОКРЫТИЕ | | | € |
|---------|-------------|----------|----|----|-------|
| 0112308 | 1/4" x 1/4" | хром | 10 | 60 | 4.45 |
| 0112508 | 3/8" x 3/8" | хром | 10 | 60 | 4.38 |
| 0112708 | 1/2" x 1/2" | хром | 25 | 50 | 4.91 |
| 0112908 | 3/4" x 3/4" | хром | 20 | 40 | 7.19 |
| 0113108 | 1" x 1" | хром | 10 | 20 | 12.35 |

ШАРОВЫЙ ВЕНТИЛЬ



| КОД | РЕЗЬБА | ПОКРЫТИЕ | | | € |
|---------|-------------|----------|----|----|-------|
| 0113508 | 3/8" x 3/8" | хром | 10 | 60 | 4.52 |
| 0113708 | 1/2" x 1/2" | хром | 25 | 50 | 4.81 |
| 0113908 | 3/4" x 3/4" | хром | 20 | 40 | 7.00 |
| 0114108 | 1" x 1" | хром | 14 | 24 | 12.73 |

ШАРОВЫЙ ВЕНТИЛЬ С "АМЕРИКАНКОЙ"



| КОД | РЕЗЬБА | ПОКРЫТИЕ | | | € |
|---------|-------------|----------|----|----|-------|
| 0117208 | 1/2" x 1/2" | хром | 25 | 50 | 6.55 |
| 0117408 | 3/4" x 3/4" | хром | 20 | 40 | 10.79 |
| 0117608 | 1" x 1" | хром | 10 | 20 | 17.52 |

ШАРОВЫЙ ВЕНТИЛЬ



| КОД | РЕЗЬБА | ПОКРЫТИЕ | | | € |
|---------|-------------|----------|----|----|-------|
| 0120108 | 1/4" x 1/4" | хром | 10 | 60 | 4.31 |
| 0120408 | 3/8" x 3/8" | хром | 10 | 60 | 4.09 |
| 0120608 | 1/2" x 1/2" | хром | 25 | 50 | 4.48 |
| 0120808 | 3/4" x 3/4" | хром | 20 | 40 | 6.76 |
| 0121008 | 1" x 1" | хром | 10 | 20 | 10.87 |

ШАРОВЫЙ ВЕНТИЛЬ



| КОД | РЕЗЬБА | ПОКРЫТИЕ | | | € |
|---------|-------------|----------|----|----|-------|
| 0112408 | 1/4" x 1/4" | хром | 10 | 60 | 4.55 |
| 0112608 | 3/8" x 3/8" | хром | 10 | 60 | 4.46 |
| 0112808 | 1/2" x 1/2" | хром | 25 | 50 | 4.78 |
| 0113008 | 3/4" x 3/4" | хром | 20 | 40 | 7.20 |
| 0113208 | 1" x 1" | хром | 10 | 20 | 12.37 |

Схема оптимального вентиля с «американкой»

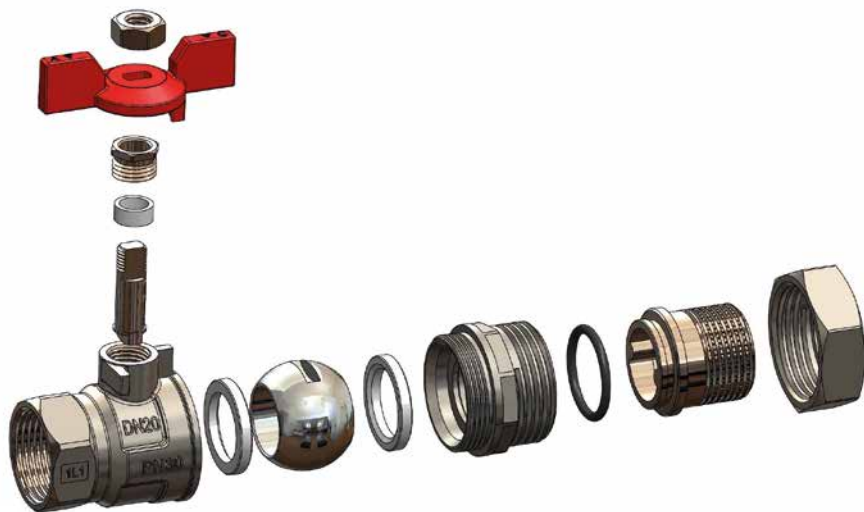

В данной модели существует возможность перекрыть поток жидкости даже в случае поломки вентиля в самом тонком и уязвимом месте от внешнего воздействия.

Еще больше безопасности в вашей системе!!!

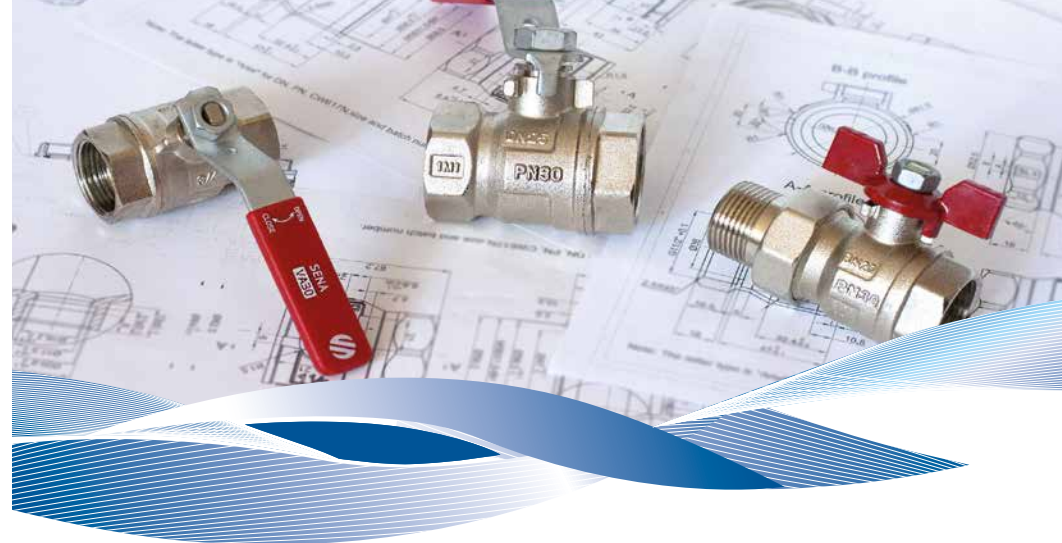

SENA / VA30

ШАРОВЫЕ ВЕНТИЛИ ДЛЯ ВОДЫ НОМИНАЛЬНОЕ ДАВЛЕНИЕ 30 БАР

НАЗНАЧЕНИЕ:

Латунные шаровые вентили ручной регулировки серии SENA VA30, благодаря своей конструкции и используемым материалам, предназначены для применения в системах:

- водораспределительных сетей,
- распределения питьевой воды,
- распределения горячей воды,
- сетей распределения сжатого воздуха,
- гидравлических и пневматических установок.

ОСНОВНЫЕ ХАРАКТЕРИСТИКИ:

- Полнопроходной.
- Номинальное давление - 30 бар.
- Рабочая температура - от -20°C до 120°C.
- Латунь - CW617N .
- Кольца седельные из TEFLON.
- Никелирование.
- Герметизирующая гайка.

СПЕЦИАЛЬНЫЕ РЕШЕНИЯ

- С ФИЛЬТРОМ

ШАРОВЫЙ ВЕНТИЛЬ



| КОД | РЕЗЬБА | ПОКРЫТИЕ | 30 | 60 | € |
|--------|-----------------|----------|----|----|--------|
| 150101 | 1/4" x 1/4" | никель | 30 | 60 | 2.71 |
| 150102 | 3/8" x 3/8" | никель | 30 | 60 | 2.76 |
| 150103 | 1/2" x 1/2" | никель | 25 | 50 | 3.95 |
| 150104 | 3/4" x 3/4" | никель | 20 | 40 | 5.83 |
| 150105 | 1" x 1" | никель | 10 | 20 | 9.60 |
| 150106 | 1 1/4" x 1 1/4" | никель | 6 | 12 | 14.52 |
| 150107 | 1 1/2" x 1 1/2" | никель | 4 | 8 | 21.64 |
| 150108 | 2" x 2" | никель | 2 | 4 | 33.41 |
| 150109 | 2 1/2" x 2 1/2" | никель | 5 | 5 | 64.85 |
| 150110 | 3" x 3" | никель | 2 | 2 | 98.09 |
| 150111 | 4" x 4" | никель | 2 | 2 | 148.25 |

ШАРОВЫЙ ВЕНТИЛЬ



| КОД | РЕЗЬБА | ПОКРЫТИЕ | 30 | 60 | € |
|--------|-----------------|----------|----|----|-------|
| 150602 | 3/8" x 3/8" | никель | 30 | 60 | 2.71 |
| 150603 | 1/2" x 1/2" | никель | 25 | 50 | 4.18 |
| 150604 | 3/4" x 3/4" | никель | 20 | 40 | 6.04 |
| 150605 | 1" x 1" | никель | 10 | 20 | 10.07 |
| 150606 | 1 1/4" x 1 1/4" | никель | 6 | 12 | 14.89 |
| 150607 | 1 1/2" x 1 1/2" | никель | 4 | 8 | 22.46 |
| 150608 | 2" x 2" | никель | 2 | 4 | 37.14 |

ШАРОВЫЙ ВЕНТИЛЬ



| КОД | РЕЗЬБА | ПОКРЫТИЕ | 30 | 60 | € |
|--------|-------------|----------|----|----|-------|
| 151102 | 3/8" x 3/8" | никель | 30 | 60 | 3.11 |
| 151103 | 1/2" x 1/2" | никель | 25 | 50 | 4.28 |
| 151104 | 3/4" x 3/4" | никель | 20 | 40 | 6.25 |
| 151105 | 1" x 1" | никель | 10 | 20 | 10.39 |

ШАРОВЫЙ ВЕНТИЛЬ



| КОД | РЕЗЬБА | ПОКРЫТИЕ | 30 | 60 | € |
|--------|-------------|----------|----|----|------|
| 153102 | 3/8" x 3/8" | никель | 30 | 60 | 2.77 |
| 153103 | 1/2" x 1/2" | никель | 25 | 50 | 3.92 |
| 153104 | 3/4" x 3/4" | никель | 20 | 40 | 5.69 |
| 153105 | 1" x 1" | никель | 10 | 20 | 9.32 |

ШАРОВЫЙ ВЕНТИЛЬ



| КОД | РЕЗЬБА | ПОКРЫТИЕ | 30 | 60 | € |
|--------|-------------|----------|----|----|------|
| 153602 | 3/8" x 3/8" | никель | 30 | 60 | 2.69 |
| 153603 | 1/2" x 1/2" | никель | 25 | 50 | 3.97 |
| 153604 | 3/4" x 3/4" | никель | 20 | 40 | 5.92 |
| 153605 | 1" x 1" | никель | 10 | 20 | 9.82 |

ШАРОВЫЙ ВЕНТИЛЬ



| КОД | РЕЗЬБА | ПОКРЫТИЕ | 30 | 60 | € |
|--------|-------------|----------|----|----|-------|
| 153902 | 3/8" x 3/8" | никель | 30 | 60 | 3.08 |
| 153903 | 1/2" x 1/2" | никель | 25 | 50 | 4.09 |
| 153904 | 3/4" x 3/4" | никель | 20 | 40 | 6.28 |
| 153905 | 1" x 1" | никель | 10 | 20 | 10.22 |

ШАРОВЫЙ ВЕНТИЛЬ С "АМЕРИКАНКОЙ"



| КОД | РЕЗЬБА | ПОКРЫТИЕ | 30 | 60 | € |
|--------|-----------------|----------|----|----|-------|
| 154103 | 1/2" x 1/2" | никель | 25 | 50 | 5.51 |
| 154104 | 3/4" x 3/4" | никель | 20 | 40 | 8.40 |
| 154105 | 1" x 1" | никель | 10 | 20 | 13.55 |
| 154106 | 1 1/4" x 1 1/4" | никель | 6 | 12 | 22.57 |

УГЛОВОЙ ШАРОВЫЙ ВЕНТИЛЬ С "АМЕРИКАНКОЙ"



| КОД | РЕЗЬБА | ПОКРЫТИЕ | 30 | 60 | € |
|--------|-------------|----------|----|----|-------|
| 154303 | 1/2" x 1/2" | никель | 20 | 40 | 6.28 |
| 154304 | 3/4" x 3/4" | никель | 10 | 20 | 9.52 |
| 154305 | 1" x 1" | никель | 6 | 12 | 14.02 |

ШАРОВЫЙ ВЕНТИЛЬ СО СЛИВНЫМ ПАТРУБКОМ



| КОД | РЕЗЬБА | ПОКРЫТИЕ | | | € |
|--------|-------------|----------|----|----|-------|
| 152103 | 1/2" x 1/2" | никель | 30 | 60 | 7.54 |
| 152104 | 3/4" x 3/4" | никель | 25 | 50 | 10.08 |
| 152105 | 1" x 1" | никель | 20 | 40 | 15.58 |

SENA САДОВЫЙ КРАН



| КОД | РЕЗЬБА | ПОКРЫТИЕ | | | € |
|------------------------|--------------------|-------------------------------|----|----|-------|
| RHGC1 / 155103 | 1/2" x 3/4" ø15 mm | никель | 20 | 40 | 4.82 |
| RHGC2 / 155104 | 3/4" x 1" ø 20 mm | никель | 14 | 28 | 7.51 |
| RHGC3 / 155105 | 1" x 1 1/4" ø 25mm | никель | 6 | 12 | 10.66 |
| RHGC1P / 155303 | 1/2" x 3/4" ø15mm | никель (с ручкой бабочкой) | 25 | 50 | 5.16 |

- не цельнокорпусный
- никелированный

С ФИЛЬТРОМ ●

ШАРОВЫЙ ВЕНТИЛЬ С ФИЛЬТРОМ



| КОД | РЕЗЬБА | ПОКРЫТИЕ | | € |
|-----------------------|-------------|----------|----|-------|
| RHF03 / 152303 | 1/2" x 1/2" | никель | 24 | 6.54 |
| RHF04 / 152304 | 3/4" x 3/4" | никель | 20 | 9.82 |
| RHF05 / 152305 | 1" x 1" | никель | 10 | 14.46 |

- с отверстием под пломбу на крышке

С ФИЛЬТРОМ ●

ШАРОВЫЙ ВЕНТИЛЬ С ФИЛЬТРОМ



| КОД | РЕЗЬБА | ПОКРЫТИЕ | | € |
|-----------------------|-------------|----------|----|-------|
| RHF33 / 152503 | 1/2" x 1/2" | никель | 32 | 6.52 |
| RHF34 / 152504 | 3/4" x 3/4" | никель | 20 | 9.82 |
| RHF35 / 152505 | 1" x 1" | никель | 10 | 14.41 |

- с отверстием под пломбу на крышке

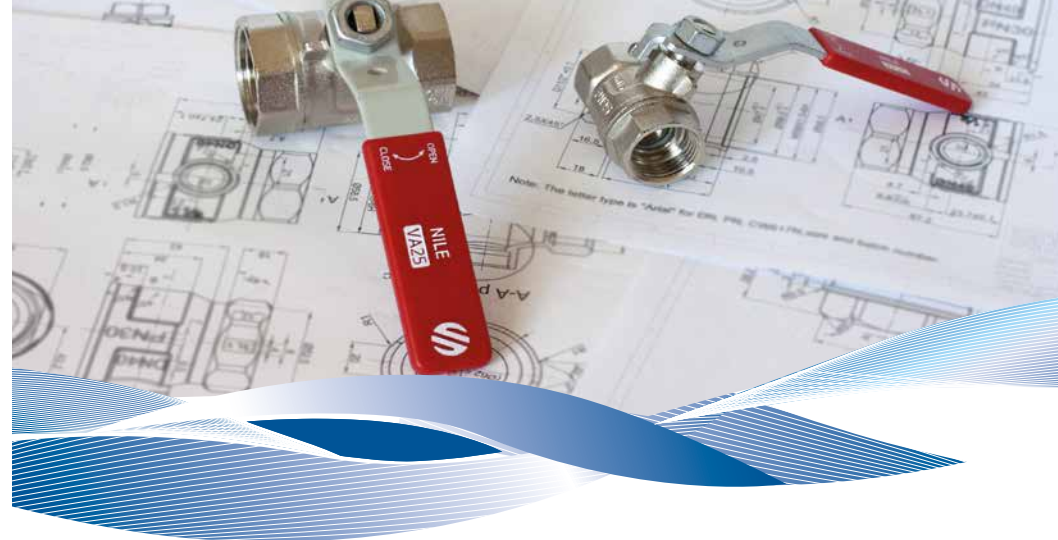

NILE / VA25

ШАРОВЫЕ ВЕНТИЛИ ДЛЯ ВОДЫ НОМИНАЛЬНОЕ ДАВЛЕНИЕ 25 БАР

НАЗНАЧЕНИЕ:

Латунные шаровые вентили ручной регулировки серии NILE VA25, благодаря своей конструкции и используемым материалам, предназначены для применения в системах:

- водораспределительных сетей,
- распределения питьевой воды,
- распределения горячей воды,
- сетей распределения сжатого воздуха,
- гидравлических и пневматических установок.

ОСНОВНЫЕ ХАРАКТЕРИСТИКИ:

- Неполнопроходной.
- Номинальное давление - 25 бар.
- Рабочая температура - от -20°C до 80°C.
- Латунь - CW617N.
- Кольца седельные из TEFLON.
- Никелирование.
- Без герметизирующей гайки.

ШАРОВЫЙ ВЕНТИЛЬ



| КОД | РЕЗЬБА | ПОКРЫТИЕ | | | € |
|--------|-----------------|----------|----|----|-------|
| 160101 | 1/4" x 1/4" | никель | 30 | 60 | 2.36 |
| 160102 | 3/8" x 3/8" | никель | 30 | 60 | 2.26 |
| 160103 | 1/2" x 1/2" | никель | 25 | 50 | 3.38 |
| 160104 | 3/4" x 3/4" | никель | 20 | 40 | 4.88 |
| 160105 | 1" x 1" | никель | 10 | 20 | 6.78 |
| 160106 | 1 1/4" x 1 1/4" | никель | 6 | 12 | 11.24 |
| 160107 | 1 1/2" x 1 1/2" | никель | 4 | 8 | 16.96 |
| 160108 | 2" x 2" | никель | 2 | 4 | 25.48 |
| 160109 | 2 1/2" x 2 1/2" | никель | 5 | 5 | 47.99 |

ШАРОВЫЙ ВЕНТИЛЬ



| КОД | РЕЗЬБА | ПОКРЫТИЕ | | | € |
|--------|-------------|----------|----|----|------|
| 160602 | 3/8" x 3/8" | никель | 30 | 60 | 2.46 |
| 160603 | 1/2" x 1/2" | никель | 25 | 50 | 3.54 |
| 160604 | 3/4" x 3/4" | никель | 20 | 40 | 5.08 |
| 160605 | 1" x 1" | никель | 10 | 20 | 7.13 |

ШАРОВЫЙ ВЕНТИЛЬ



| КОД | РЕЗЬБА | ПОКРЫТИЕ | | | € |
|--------|-------------|----------|----|----|------|
| 161102 | 3/8" x 3/8" | никель | 30 | 60 | 2.42 |
| 161103 | 1/2" x 1/2" | никель | 25 | 50 | 3.38 |
| 161104 | 3/4" x 3/4" | никель | 20 | 40 | 5.02 |
| 161105 | 1" x 1" | никель | 14 | 24 | 6.95 |

ШАРОВЫЙ ВЕНТИЛЬ



| КОД | РЕЗЬБА | ПОКРЫТИЕ | | | € |
|--------|-------------|----------|----|----|------|
| 163101 | 1/4" x 1/4" | никель | 30 | 60 | 2.32 |
| 163102 | 3/8" x 3/8" | никель | 30 | 60 | 2.23 |
| 163103 | 1/2" x 1/2" | никель | 25 | 50 | 3.41 |
| 163104 | 3/4" x 3/4" | никель | 20 | 40 | 4.87 |
| 163105 | 1" x 1" | никель | 10 | 20 | 6.79 |

ШАРОВЫЙ ВЕНТИЛЬ



| КОД | РЕЗЬБА | ПОКРЫТИЕ | | | € |
|--------|-------------|----------|----|----|------|
| 163602 | 3/8" x 3/8" | никель | 30 | 60 | 2.42 |
| 163603 | 1/2" x 1/2" | никель | 25 | 50 | 3.54 |
| 163604 | 3/4" x 3/4" | никель | 20 | 40 | 5.06 |
| 163605 | 1" x 1" | никель | 10 | 20 | 7.14 |

ШАРОВЫЙ ВЕНТИЛЬ



| КОД | РЕЗЬБА | ПОКРЫТИЕ | | | € |
|--------|-------------|----------|----|----|------|
| 163902 | 3/8" x 3/8" | никель | 30 | 60 | 2.36 |
| 163903 | 1/2" x 1/2" | никель | 25 | 50 | 3.38 |
| 163904 | 3/4" x 3/4" | никель | 20 | 40 | 4.99 |
| 163905 | 1" x 1" | никель | 10 | 20 | 6.96 |

NILE САДОВЫЙ КРАН



| КОД | РЕЗЬБА | ПОКРЫТИЕ | | | € |
|--------|--------------------|----------|----|----|------|
| 165503 | 1/2" x 3/4" ø15 mm | никель | 25 | 50 | 4.56 |

не цельнокорпусный
никелированный

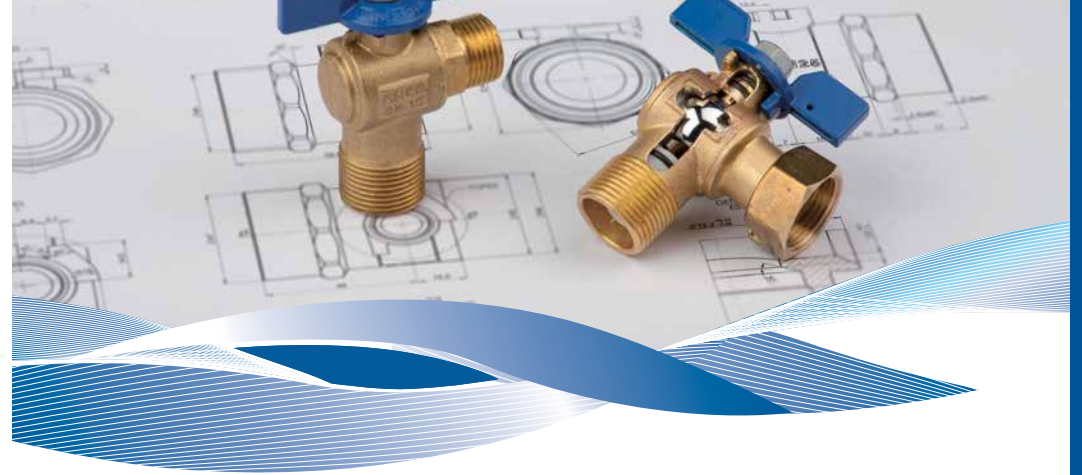

SIL / VA25

ШАРОВЫЕ ВЕНТИЛИ ДЛЯ ВОДЫ НОМИНАЛЬНОЕ ДАВЛЕНИЕ 25 БАР

НАЗНАЧЕНИЕ:

Латунные шаровые вентили ручной регулировки серии SIL (PN25), благодаря своей конструкции и технологическим особенностям, предназначены для применения в системах:

- водораспределительных сетей,
- систем питьевого водоснабжения,
- систем горячего водоснабжения.

Благодаря использованию стяжной гайки вентили серии SIL идеально подходят для подключения следующих приборов:

- Водомерные счетчики.
- Бойлеры.
- Котлы отопления.
- Водонагреватели.

ОСНОВНЫЕ ХАРАКТЕРИСТИКИ:

- Полнопроходной.
- Номинальное давление – 25 бар.
- Рабочая температура – от 0°C до 90°C.
- Латунь – CW617N

ШАРОВЫЙ ВЕНТИЛЬ



| КОД | РЕЗЬБА | ПОКРЫТИЕ | | | € |
|--------|-------------------------------------|----------|----|----|------|
| 146010 | 1/2" NAR x 3/4" (со стяжной гайкой) | латунь | 42 | 42 | 7.00 |
| 146020 | 3/4" NAR x 3/4" (со стяжной гайкой) | латунь | 40 | 40 | 7.49 |

ШАРОВЫЙ ВЕНТИЛЬ



| КОД | РЕЗЬБА | ПОКРЫТИЕ | | | € |
|--------|------------------------------------|----------|----|----|------|
| 146030 | 1/2" ВН x 3/4" (со стяжной гайкой) | латунь | 42 | 42 | 6.83 |
| 146040 | 3/4" ВН x 3/4" (со стяжной гайкой) | латунь | 36 | 36 | 7.12 |

УГЛОВОЙ ШАРОВЫЙ ВЕНТИЛЬ



| КОД | РЕЗЬБА | ПОКРЫТИЕ | | | € |
|--------|-------------------------------------|----------|----|----|------|
| 146210 | 1/2" NAR x 3/4" (со стяжной гайкой) | латунь | 36 | 36 | 7.80 |
| 146220 | 3/4" NAR x 3/4" (со стяжной гайкой) | латунь | 36 | 36 | 8.08 |

АКСЕССУАРЫ

ЛЕНТА ТЕФЛОНОВАЯ

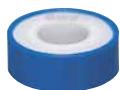

| КОД | РАЗМЕР | | | € |
|-------|-------------------------|-----|-----|------|
| 05301 | 12 мм x 0,075 мм x 12 м | 200 | 800 | 0.41 |
| 05302 | 19 мм x 0,075 мм x 12 м | 250 | 500 | 0.59 |
| 05303 | 25 мм x 0,075 мм x 12 м | 200 | 400 | 1.13 |



Новейшая разработка компании ARCO

Кран для сада с возможностью одновременного подключения двух поливочных систем. Дает возможность одновременно поливать сад/огород и мыть руки или наполнять ведро.

Основные преимущества:

- Монокорпусный. Дополнительная прочность.
- Специальная система прокладок для дополнительной защиты от протекания.
- **VITAQ system** – не боится известкового налета. Не застревает, не закисает.
- Ручки сделаны из специального полимера с защитой от UV (ультрафиолетового излучения).
- **Гарантия 15 лет!!!**

Идеальное решение для вашего сада и огорода!



СЕРИЯ JARDIN

САДОВЫЕ КРАНЫ

НАЗНАЧЕНИЕ:

Латунные шаровые краны ручной регулировки серии JARDIN предназначены для перекрытия потока жидкости в системах горячего, холодного и питьевого водоснабжения. Идеально подходят для установки как внутри помещений (бассейны, школы, автозаправочные станции), так и снаружи (сады, огороды, теплицы). Система соединений позволяет быстро и надежно подключить шланг и/или наполнить водой необходимую ёмкость.

УСЛОВИЯ ЭКСПЛУАТАЦИИ:

- Номинальное давление - 16 бар.
- Рабочая температура - от 0°C до 90°C.

ОСНОВНЫЕ ХАРАКТЕРИСТИКИ:

Все модели серии JARDIN представляют собой цельнокорпусные вентили. Благодаря такой конструкции предотвращаются протечки и обеспечивается более высокая механическая прочность по сравнению с другими кранами, состоящими из двух частей. Хромированная поверхность всех моделей серии JARDIN обеспечивает надежную защиту кранов от воздействия окружающей среды, благодаря чему рабочие характеристики кранов остаются неизменными при долговременной эксплуатации. Все вентили серии JARDIN имеют систему затворов, проверенную на герметичность в заводских условиях.

Для увеличения срока эксплуатации рекомендуется слить всю воду из системы перед первыми зимними заморозками и оставить вентиль на зимнее время в минусовой температуре в ОТКРЫТОМ состоянии.

СПЕЦИАЛЬНЫЕ РЕШЕНИЯ

- БЫСТРОЕ СОЕДИНЕНИЕ
- ДЛЯ АГРЕССИВНОЙ СРЕДЫ
- VITAQ SYSTEM

VITAQ SYSTEM ●

NANO MAC

НОВИНКА



| КОД | РЕЗЬБА | ВЫХОД | ПОКРЫТИЕ | □ | □ | € |
|-------|--------|-------------|----------|---|----|------|
| 00460 | 1/2" | 1/2" x ø 15 | хром | 4 | 48 | 5.15 |
| 00462 | 1/2" | 3/4" x ø 15 | хром | 4 | 48 | 5.17 |



- Цельнокорпусный хромированный шаровый кран
- Ручка с УФ-защитой
- Минимальный размер

VITAQ SYSTEM ●

NANO DOBLE MAC

НОВИНКА



| КОД | РЕЗЬБА | ВЫХОД | ПОКРЫТИЕ | □ | □ | € |
|-------|--------|------------------|----------|---|----|-------|
| 00472 | 1/2" | 3/4" x 3/4" ø 15 | хром | 1 | 30 | 10.54 |



- Два независимо перекрываемых выхода
- Ручка с УФ-защитой
- Минимальный размер
- Цельнокорпусный хромированный шаровый кран

● БЫСТРОЕ СОЕДИНЕНИЕ

САДОВЫЙ КРАН



| КОД | РЕЗЬБА | ВЫХОД | ПОКРЫТИЕ | □ | □ | € |
|--------|--------|-------------|----------|---|----|------|
| 00415B | 1/2" | 3/4" x ø 15 | хром | 1 | 45 | 8.34 |

- Цельнокорпусный хромированный шаровый кран

● БЫСТРОЕ СОЕДИНЕНИЕ

НИППЕЛЬ БЫСТРОГО КРЕПЛЕНИЯ



| КОД | РЕЗЬБА | ПОКРЫТИЕ | □ | □ | € |
|--------|-------------|----------|----|-----|------|
| 08407U | 3/4" x ø 15 | хром | 10 | 250 | 2.21 |

SENA САДОВЫЙ КРАН



| КОД | РЕЗЬБА | ПОКРЫТИЕ | □ | □ | € |
|--------|---------------------|-------------------------------|----|----|-------|
| 155103 | 1/2" x 3/4" ø 15 mm | никель | 20 | 40 | 4.82 |
| 155104 | 3/4" x 1" ø 20 mm | никель | 14 | 28 | 7.51 |
| 155105 | 1" x 1 1/4" ø 25mm | никель | 6 | 12 | 10.66 |
| 155303 | 1/2" x 3/4" ø 15mm | никель (с ручкой бабочкой) | 25 | 50 | 5.16 |

- не цельнокорпусный
- никелированный

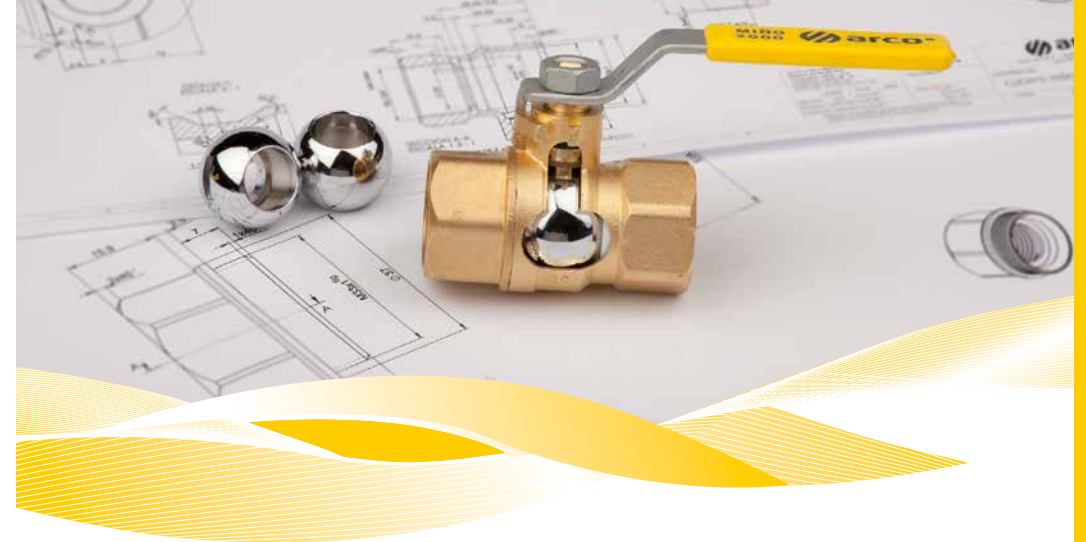

MIÑO 2000 ШАРОВЫЕ ВЕНТИЛИ ДЛЯ ГАЗА



ОБЩИЕ ХАРАКТЕРИСТИКИ:

С самого начала компания Arco специализировалась на производстве продукции для газоснабжения. Сегодня продукция Arco для газоснабжения всемирно известна и признана, сертифицирована в Австралии (AGA, №5587, 5592), США (CSA, №1005242), Испании (AENOR, 99BL582), Великобритании (British Gas BG/EC87/97/97) и многих других странах. Российский газовый сертификат № РОСС ES.МП07.В00273. Компания Arco является членом Европейской коллегии EN331, поэтому ее продукция для газоснабжения отвечает самым жестким требованиям. Безопасность – самое важное условие во всех газовых установках.

Серия MIÑO 2000 включает в себя латунные шаровые вентили с углом закрытия на 1/4. Вентили предназначены для применения в бытовых и промышленных устройствах и сетях открытой проводки, размещенных внутри или снаружи зданий и использующих газы первого, второго или третьего класса, соответствующие техническим требованиям Европейского стандарта EN437. Резьбовые соединения отвечают Стандарту ISO 7. Ручки типа рычаг и типа бабочка – с отверстиями для опломбирования. Дизайн ручки и корпуса позволяет в случае необходимости заблокировать или запечатать вентиль.

ХАРАКТЕРИСТИКИ СИСТЕМЫ ЗАЩИТЫ:

Вентили серии MIÑO 2000 спроектированы с системой защиты, которая обеспечивает герметичность и позволяет избежать нежелательных перестановок внутренних компонентов. Внешняя герметичность обеспечивается двойным кольцевым уплотнением, расположенным на штоке. Кроме того, шток и все остальные внутренние компоненты вентиля вставляются внутрь вентиля и, после того как корпус вентиля и трубопровод собраны, недоступны снаружи.

УСЛОВИЯ ЭКСПЛУАТАЦИИ:

- Номинальное давление до 5 бар (соответствует классу давлений MOP 5 Европейского стандарта EN 331).
- Рабочая температура - от -40°C до 60°C.

МАТЕРИАЛЫ:

Характеристики всех используемых материалов соответствуют следующим стандартам:

- Эластомеры (NBR) соответствуют Европейскому стандарту EN549.
- Материалы, применяемые для смазки, соответствуют Европейскому стандарту EN377.
- Латунь, применяемая для изготовления внутренних компонентов шарового вентиля, соответствует Европейским стандартам EN12164 и EN12165.

ТЕХНИЧЕСКОЕ ИСПОЛНЕНИЕ:

Вентили серии MIÑO 2000 отвечают Европейскому стандарту EN331 и Инструкции 90/396/CE согласно сертификату соответствия выданному AENOR.

МИНО 2000

Шаровые вентили для газа

ШАРОВЫЙ ВЕНТИЛЬ ДЛЯ ГАЗА МИНО 2000



CE

| КОД | РЕЗЬБА | ПОКРЫТИЕ | ☐ | ☐ | € |
|-------|-----------------|----------|----|----|-------|
| P0101 | 3/8" x 3/8" | хром | 25 | 50 | 6.44 |
| P0102 | 1/2" x 1/2" | хром | 25 | 50 | 6.44 |
| P0103 | 3/4" x 3/4" | хром | 20 | 40 | 8.87 |
| P0104 | 1" x 1" | хром | 10 | 20 | 13.44 |
| P0105 | 1 1/4" x 1 1/4" | хром | 6 | 12 | 22.46 |
| P0106 | 1 1/2" x 1 1/2" | хром | 4 | 8 | 42.91 |
| P0107 | 2" x 2" | хром | 2 | 4 | 47.21 |
| P0108 | 2 1/2" x 2 1/2" | хром | 2 | 4 | 91.57 |

ШАРОВЫЙ ВЕНТИЛЬ ДЛЯ ГАЗА МИНО 2000



CE

| КОД | РЕЗЬБА | ПОКРЫТИЕ | ☐ | ☐ | € |
|---------|-------------|----------|----|----|-------|
| M1127CR | 1/2" x 1/2" | хром | 25 | 50 | 6.44 |
| M1129CR | 3/4" x 3/4" | хром | 20 | 40 | 8.87 |
| M1131CR | 1" x 1" | хром | 10 | 20 | 13.44 |

ШАРОВЫЙ ВЕНТИЛЬ ДЛЯ ГАЗА МИНО 2000



CE

| КОД | РЕЗЬБА | ПОКРЫТИЕ | ☐ | ☐ | € |
|-------|-------------|----------|----|----|-------|
| PM102 | 1/2" x 1/2" | хром | 25 | 50 | 6.44 |
| PM103 | 3/4" x 3/4" | хром | 20 | 40 | 8.87 |
| PM104 | 1" x 1" | хром | 10 | 20 | 13.44 |

ШАРОВЫЙ ВЕНТИЛЬ ДЛЯ ГАЗА МИНО 2000



CE

| КОД | РЕЗЬБА | ПОКРЫТИЕ | ☐ | ☐ | € |
|---------|-------------|----------|----|----|-------|
| M1128CR | 1/2" x 1/2" | хром | 25 | 50 | 6.44 |
| M1130CR | 3/4" x 3/4" | хром | 20 | 40 | 9.13 |
| M1132CR | 1" x 1" | хром | 10 | 20 | 13.22 |

АКСЕССУАРЫ

ЛЕНТА ТЕФЛОНОВАЯ



| КОД | РАЗМЕР | ☐ | ☐ | € |
|-------|----------------------------------------------------------------|-----|------|------|
| 05312 | PTFE лента для газа 19 мм x 12 м x 0,1 мм, 70 г/м ² | 250 | 1000 | 1.04 |

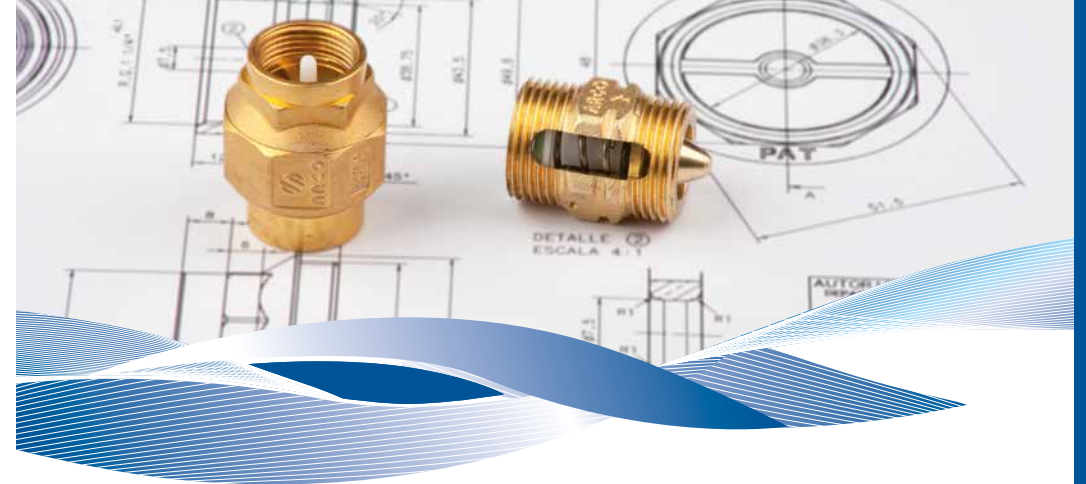

СЕРИЯ STOP ОБРАТНЫЕ КЛАПАНЫ И ФИЛЬТРЫ

НАЗНАЧЕНИЕ:

Серия STOP состоит из специальных инженерных решений для перекрытия потока жидкости в системах трубопроводов, для предотвращения попадания нежелательного обратного потока жидкости в систему, для очистки потока жидкости от загрязнения и для ограничения рабочего давления внутри систем горячего, холодного и питьевого водоснабжения.

УСТАНОВКА:

- Вертикальная или горизонтальная установка.
- Шестигранная/восьмигранная форма корпуса для удобства монтажа.

МАТЕРИАЛЫ:

- Латунный корпус.
- Пружина из нержавеющей стали.
- Износостойчивый и ударопрочный шпиндель.
- Конструктивные материалы и обработка допускают использование клапанов в системах питьевой воды.

РАБОЧИЕ ХАРАКТЕРИСТИКИ И УСЛОВИЯ ЭКСПЛУАТАЦИИ

- Номинальное давление - 25 бар.
- Рабочая температура - от 0°C до 100°C.
- Система запатентована.
- Более 200 000 рабочих циклов.
- Седло, разработанное для снижения потери давления.

СПЕЦИАЛЬНЫЕ РЕШЕНИЯ

- С ОБРАТНЫМ КЛАПАНОМ
- С ФИЛЬТРОМ

СЕРИЯ STOP

номинальное давление 16 бар

С ОБРАТНЫМ КЛАПАНОМ

УНИВЕРСАЛЬНЫЙ ОБРАТНЫЙ КЛАПАН

ЗАПАТЕНТОВАНО



| КОД | РЕЗЬБА | ПОКРЫТИЕ | куб | штуки | € |
|-------|-----------------|----------|-----|-------|-------|
| RET01 | 1/2" x 1/2" | латунь | 15 | 90 | 4.70 |
| RET02 | 3/4" x 3/4" | латунь | 8 | 48 | 6.06 |
| RET03 | 1" x 1" | латунь | 6 | 36 | 8.28 |
| RET04 | 1 1/4" x 1 1/4" | латунь | 6 | 24 | 12.40 |
| RET05 | 1 1/2" x 1 1/2" | латунь | 6 | 12 | 17.34 |
| RET06 | 2" x 2" | латунь | 3 | 6 | 24.90 |
| RET07 | 2 1/2" x 2 1/2" | латунь | 2 | 4 | 46.43 |

- Скорость прохождения воды до 5 м/с
- Максимальная рабочая температура - 100°C
- Седло, разработанное для снижения потери давления
- Более 200 000 циклов
- Пластиковые материалы из NBR, в соответствии с нормой EN 681

ГОРИЗОНТАЛЬНЫЙ ОБРАТНЫЙ КЛАПАН



| КОД | РЕЗЬБА | ПОКРЫТИЕ | куб | штуки | € |
|---------------|-----------------|----------|-----|--------|---|
| 01730/ 190203 | 1/2" x 1/2" | латунь | 60 | 7.31 | |
| 01731/ 190204 | 3/4" x 3/4" | латунь | 50 | 8.44 | |
| 01732/ 190205 | 1" x 1" | латунь | 30 | 12.43 | |
| 01733/ 190206 | 1 1/4" x 1 1/4" | латунь | 20 | 16.22 | |
| 01734/ 190207 | 1 1/2" x 1 1/2" | латунь | 14 | 24.68 | |
| 01735/ 190208 | 2" x 2" | латунь | 6 | 34.70 | |
| 01736/ 190209 | 2 1/2" x 2 1/2" | латунь | 4 | 51.04 | |
| 01737/ 190210 | 3" x 3" | латунь | 2 | 77.76 | |
| 01738/ 190211 | 4" x 4" | латунь | 2 | 126.01 | |

ДРОССЕЛЬНАЯ ЗАДВИЖКА



- металлический клин

| КОД | РЕЗЬБА | ПОКРЫТИЕ | куб | штуки | € |
|---------------|-----------------|----------|-----|--------|---|
| 01861/ 190403 | 1/2" x 1/2" | латунь | 40 | 4.82 | |
| 01862/ 190404 | 3/4" x 3/4" | латунь | 30 | 5.93 | |
| 01863/ 190405 | 1" x 1" | латунь | 24 | 7.56 | |
| 01864/ 190406 | 1 1/4" x 1 1/4" | латунь | 16 | 12.12 | |
| 01865/ 190407 | 1 1/2" x 1 1/2" | латунь | 12 | 15.96 | |
| 01866/ 190408 | 2" x 2" | латунь | 6 | 27.48 | |
| 01867/ 190409 | 2 1/2" x 2 1/2" | латунь | 3 | 52.25 | |
| 01868/ 190410 | 3" x 3" | латунь | 2 | 84.34 | |
| 01869/ 190411 | 4" x 4" | латунь | 2 | 147.14 | |

С ФИЛЬТРОМ

КОСОЙ ФИЛЬТР МЕХАНИЧЕСКОЙ ОЧИСТКИ



| КОД | РЕЗЬБА | ПОКРЫТИЕ | куб | штуки | € |
|---------------|--------------------|---------------|-----------|-----------|-------------|
| 01830* | 1/2" x 1/2" | латунь | 36 | 72 | 3.01 |
| 01831* | 3/4" x 3/4" | латунь | 24 | 48 | 4.88 |
| 01832 | 1" x 1" | латунь | 18 | 36 | 6.89 |
| 01833 | 1 1/4" x 1 1/4" | латунь | 7 | 14 | 14.06 |
| 01834 | 1 1/2" x 1 1/2" | латунь | 4 | 8 | 17.48 |
| 01835 | 2" x 2" | латунь | 2 | 4 | 25.76 |

* с отверстием под пломбу на крышке

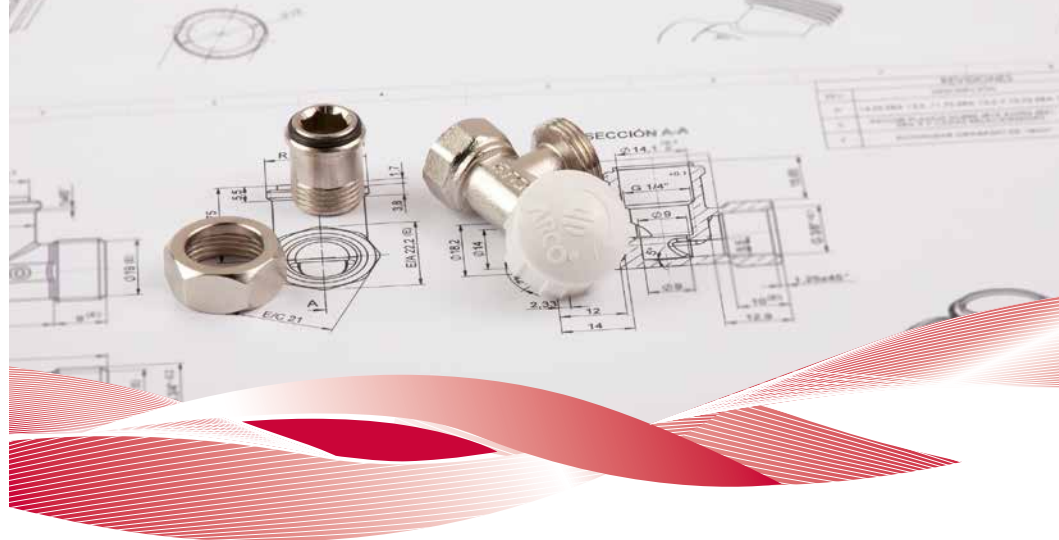

СЕРИЯ TIBET

ТЕРМОРЕГУЛИРУЮЩИЕ ВЕНТИЛИ ДЛЯ РАДИАТОРОВ

НАЗНАЧЕНИЕ:

Терморегулирующие вентили для радиаторов серии TIBET предназначены для применения в обогревательных установках коллективного или индивидуального пользования в системах двухтрубного теплоснабжения.

УСЛОВИЯ ЭКСПЛУАТАЦИИ:

- Рабочая температура - до 110°C.
- Номинальное давление - 10 бар.

ОСНОВНЫЕ ХАРАКТЕРИСТИКИ:

- Корпус, шток, гайка и резьбовое соединение выполнены из латуни в соответствии со стандартами EN 12164 и EN 12165.
- Внешняя герметичность обеспечивается двойным кольцевым уплотнением штока: VITON® (FKM) – для вентилей с соединением пайкой и EPDM – для остальных.
- Металлические внутренние затворы.
- Герметичность вентиля и соединительной муфты обеспечивается уплотнением NBR.
- 100% продукции проверяется на герметичность.

СЕРИЯ TIBET

Термостатические угловые и прямые вентили – номинальное давление 10 бар

ТЕРМОСТАТИЧЕСКАЯ ГОЛОВКА V4



| КОД | НАПОЛНЕНИЕ | РЕЗЬБА | | | € |
|--------|------------|------------|---|----|------|
| 880040 | жидкость | M30 | 1 | 30 | 7.04 |

ТЕРМОСТАТИЧЕСКАЯ ГОЛОВКА V3



| КОД | НАПОЛНЕНИЕ | РЕЗЬБА | | | € |
|--------|------------|------------|---|----|-------|
| 880020 | жидкость | M30 | 1 | 30 | 10.97 |

УГЛОВОЙ ТЕРМОСТАТИЧЕСКИЙ ВЕНТИЛЬ



| КОД | РЕЗЬБА | ПОКРЫТИЕ | | | € |
|--------|------------------------|----------|----|----|------|
| 501275 | 1/2" x 1/2" M30 | хром | 10 | 60 | 7.22 |

ПРЯМОЙ ТЕРМОСТАТИЧЕСКИЙ ВЕНТИЛЬ



| КОД | РЕЗЬБА | ПОКРЫТИЕ | | | € |
|--------|------------------------|----------|----|----|------|
| 501285 | 1/2" x 1/2" M30 | хром | 10 | 60 | 7.27 |

НОВИНКА

АКСИАЛЬНЫЙ ТЕРМОСТАТИЧЕСКИЙ ВЕНТИЛЬ



| КОД | РЕЗЬБА | ПОКРЫТИЕ | | | € |
|--------|------------------------|----------|----|----|------|
| 501295 | 1/2" x 1/2" M30 | хром | 10 | 60 | 8.34 |

УГЛОВОЙ ТЕРМОСТАТИЧЕСКИЙ ВЕНТИЛЬ



| КОД | РЕЗЬБА | ПОКРЫТИЕ | | | € |
|--------|-----------------------|----------|----|----|------|
| 501215 | M24 x 1/2" M28 | хром | 10 | 60 | 7.14 |

- для подключения к многослойным и PEX трубам

СЕРИЯ TIBET

Термостатические угловые и прямые вентили – номинальное давление 10 бар

ФИТИНГ ДЛЯ ПОДКЛЮЧЕНИЯ К МНОГОСЛОЙНЫМ И PEX ТРУБАМ



| КОД | РЕЗЬБА | ПОКРЫТИЕ | | | € |
|-------|---------------|----------|----|-----|------|
| C4392 | M24 x ø 16 mm | хром | 20 | 300 | 2.00 |

ПОЛНЫЙ ТЕРМОКОМПЛЕКТ ДЛЯ РАДИАТОРА, УГЛОВОЙ



| КОД | РЕЗЬБА | СОДЕРЖАНИЕ | | | € |
|-------|------------------------|---------------------------------------------------------|---|----|-------|
| КСТ01 | 1/2" x 1/2" M30 | 501275 термостатический угловой вентиль M30 1/2" | 1 | 18 | 19.13 |
| | | 880040 термостатическая головка M30 | | | |
| | | 507205 угловой клапан с внутренней резьбой 1/2" | | | |

ПОЛНЫЙ ТЕРМОКОМПЛЕКТ ДЛЯ РАДИАТОРА, ПРЯМОЙ



| КОД | РЕЗЬБА | СОДЕРЖАНИЕ | | | € |
|-------|------------------------|--------------------------------------------------------|---|----|-------|
| КСТ02 | 1/2" x 1/2" M30 | 501285 прямой термостатический вентиль M30 1/2" | 1 | 18 | 19.13 |
| | | 880040 термостатическая головка M30 | | | |
| | | 507265 прямой клапан с внутренней резьбой 1/2" | | | |

ПОЛНЫЙ ТЕРМОКОМПЛЕКТ ДЛЯ РАДИАТОРА, АКСИАЛЬНЫЙ



| КОД | РЕЗЬБА | СОДЕРЖАНИЕ | | | € |
|-------|------------------------|--------------------------------------------------------------------|---|----|-------|
| КСТ14 | 1/2" x 1/2" M30 | 501295 термостатический угловой аксиальный вентиль M30 1/2" | 1 | 18 | 19.63 |
| | | 880040 термостатическая головка M30 | | | |
| | | 507205 угловой клапан с внутренней резьбой 1/2" | | | |

ТЕРМОКОМПЛЕКТЫ СЕРИЯ ТИВЕТ

Термостатические угловые и прямые вентили – номинальное давление 10 бар

ПОЛНЫЙ ТЕРМОКОМПЛЕКТ ДЛЯ РАДИАТОРА, УГЛОВОЙ



| КОД | РЕЗЬБА | СОДЕРЖАНИЕ | К | К | € |
|-------|-----------------|--------------------------------------------------|---|----|-------|
| КСТ03 | 1/2" x 1/2" M28 | 501215 угловой термостатический вентиль M28 1/2" | 1 | 18 | 22.06 |
| | | 880030 термостатическая головка M28 | | | |
| | | 507255 угловой клапан с внутренней резьбой 1/2" | | | |
| | | C4392 фитинг к многослойным и PEX трубам | | | |



- для подключения к многослойным и PEX трубам

ПОЛНЫЙ ТЕРМОКОМПЛЕКТ ДЛЯ РАДИАТОРА, УГЛОВОЙ



| КОД | РЕЗЬБА | СОДЕРЖАНИЕ | К | К | € |
|-------|-----------------|--------------------------------------------------|---|----|-------|
| КСТ05 | 1/2" x 1/2" M28 | 501215 угловой термостатический вентиль M28 1/2" | 1 | 18 | 21.68 |
| | | 880030 термостатическая головка M28 | | | |
| | | 507230 угловой клапан с внутренней резьбой 1/2" | | | |
| | | C4381 фитинг к медной трубе Ø15 мм | | | |



- для подключения к медной трубе Ø15 мм



СЕРИЯ TEIDE PLUS РАДИАТОРНЫЕ КЛАПАНЫ РУЧНОЙ РЕГУЛИРОВКИ

НАЗНАЧЕНИЕ:

Радиаторные клапаны ручной регулировки серии TEIDE предназначены для применения в обогревательных установках коллективного или индивидуального пользования в системах двухтрубного теплоснабжения.

УСЛОВИЯ ЭКСПЛУАТАЦИИ:

- Рабочая температура - 110°C.
- Номинальное давление - 10 бар.

ОСНОВНЫЕ ХАРАКТЕРИСТИКИ:

- Корпус, шток, гайка и резьбовое соединение выполнены из латуни в соответствии со стандартами EN 12164 и EN 12165.
- Внешняя герметичность обеспечивается двойным кольцевым уплотнением штока: VITON® (FKM) – для вентиля с соединением пайкой и EPDM – для остальных.
- Металлические внутренние затворы.
- Герметичность вентиля и соединительной муфты обеспечивается уплотнением NBR.
- 100% продукции проверяется на герметичность.
- Полнопроходные.

СЕРИЯ TEIDE PLUS

Радиаторные вентили - номинальное давление 10 бар

УГЛОВОЙ РАДИАТОРНЫЙ ВЕНТИЛЬ РУЧНОЙ РЕГУЛИРОВКИ



| КОД | РЕЗЬБА | ПОКРЫТИЕ | | | € |
|--------|-------------|----------|----|----|------|
| 503205 | 1/2" x 1/2" | хром | 10 | 60 | 5.62 |
| 503210 | 3/4" x 3/4" | хром | 8 | 48 | 8.89 |

УГЛОВОЙ РАДИАТОРНЫЙ ВЕНТИЛЬ РУЧНОЙ РЕГУЛИРОВКИ



| КОД | РЕЗЬБА | ПОКРЫТИЕ | | | € |
|--------|------------|----------|----|----|------|
| 503255 | 1/2" x M24 | хром | 10 | 60 | 5.65 |

- для подключения к многослойным и РЕХ трубам

ФИТИНГ ДЛЯ ПОДКЛЮЧЕНИЯ К МНОГОСЛОЙНЫМ И РЕХ ТРУБАМ



| КОД | РЕЗЬБА | ПОКРЫТИЕ | | | € |
|-------|---------------|----------|----|-----|------|
| C4392 | M24 x ø 16 mm | хром | 20 | 300 | 2.00 |

ПРЯМОЙ РАДИАТОРНЫЙ ВЕНТИЛЬ РУЧНОЙ РЕГУЛИРОВКИ



| КОД | РЕЗЬБА | ПОКРЫТИЕ | | | € |
|--------|-------------|----------|----|----|------|
| 503265 | 1/2" x 1/2" | хром | 10 | 60 | 5.58 |
| 503270 | 3/4" x 3/4" | хром | 8 | 48 | 9.32 |

КОМПЛЕКТЫ TEIDE PLUS

Радиаторные вентили - номинальное давление 10 бар

КОМПЛЕКТ ДЛЯ РАДИАТОРА РУЧНОЙ РЕГУЛИРОВКИ, ПРЯМОЙ



| КОД | РЕЗЬБА | СОДЕРЖАНИЕ | | | € |
|-------|-------------|------------------------------------------------|---|----|-------|
| КСМ13 | 1/2" x 1/2" | 503265 прямой радиаторный вентиль 1/2" | 1 | 30 | 10.67 |
| | | 507265 прямой клапан с внутренней резьбой 1/2" | | | |

КОМПЛЕКТ ДЛЯ РАДИАТОРА РУЧНОЙ РЕГУЛИРОВКИ, ПРЯМОЙ



| КОД | РЕЗЬБА | СОДЕРЖАНИЕ | | | € |
|-------|-------------|---------------------------------------------------|---|----|-------|
| КСМ14 | 1/2" x 1/2" | 503265 прямой радиаторный вентиль 1/2" | 1 | 30 | 10.67 |
| | | 507365 прямой клапан с металлической крышкой 1/2" | | | |

КОМПЛЕКТ ДЛЯ РАДИАТОРА РУЧНОЙ РЕГУЛИРОВКИ, УГЛОВОЙ



| КОД | РЕЗЬБА | СОДЕРЖАНИЕ | | | € |
|-------|---------------|----------------------------------------------------|---|----|-------|
| КСМ16 | M24 x ø 16 mm | 503255 угловой радиаторный M24 ø16 mm | 1 | 30 | 16.68 |
| | | 507255 угловой клапан M24 ø16 mm | | | |
| | | C4392 фитинг для подключения к многослойным трубам | | | |

- для подключения к многослойным и РЕХ трубам

КОМПЛЕКТ ДЛЯ РАДИАТОРА РУЧНОЙ РЕГУЛИРОВКИ, УГЛОВОЙ



| КОД | РЕЗЬБА | СОДЕРЖАНИЕ | | | € |
|-------|-------------|----------------------------------------------------|---|----|-------|
| КСМ17 | 1/2" x 1/2" | 503205 угловой радиаторный вентиль 1/2" | 1 | 30 | 10.56 |
| | | 507205 угловой клапан с металлической крышкой 1/2" | | | |

КОМПЛЕКТ ДЛЯ РАДИАТОРА РУЧНОЙ РЕГУЛИРОВКИ, УГЛОВОЙ



| КОД | РЕЗЬБА | СОДЕРЖАНИЕ | | | € |
|-------|-------------|----------------------------------------------------|---|----|-------|
| КСМ18 | 1/2" x 1/2" | 503205 угловой радиаторный вентиль 1/2" | 1 | 30 | 10.56 |
| | | 507305 угловой клапан с металлической крышкой 1/2" | | | |

СЕРИЯ TEIDE PLUS

Радиаторные вентили - номинальное давление 10 бар

НОВИНКА

РАДИАТОРНЫЙ ВЕНТИЛЬ РУЧНОЙ РЕГУЛИРОВКИ



| КОД | РЕЗЬБА | ПОКРЫТИЕ | | | € |
|--------|---------------------|----------|----|----|------|
| 503505 | 1/2" x 1/2" угловой | хром | 10 | 60 | 8.93 |

- хромированный и полированный



| КОД | РЕЗЬБА | ПОКРЫТИЕ | | | € |
|--------|--------------------|----------|----|----|------|
| 503565 | 1/2" x 1/2" прямой | хром | 10 | 60 | 9.83 |

- хромированный и полированный

РАДИАТОРНЫЕ КЛАПАНЫ



| КОД | РЕЗЬБА | ПОКРЫТИЕ | | | € |
|--------|---------------------|----------|----|----|------|
| 507505 | 1/2" x 1/2" угловой | хром | 10 | 60 | 7.63 |

- хромированный и полированный



| КОД | РЕЗЬБА | ПОКРЫТИЕ | | | € |
|--------|--------------------|----------|----|----|------|
| 507565 | 1/2" x 1/2" прямой | хром | 10 | 60 | 8.53 |

- хромированный и полированный



СЕРИЯ LOCKSHIELD

ЗАПОРНЫЕ РАДИАТОРНЫЕ КЛАПАНЫ

НАЗНАЧЕНИЕ:

Полнопроходные запорные радиаторные клапаны серии LOCKSHIELD предназначены для применения в обогревательных установках коллективного или индивидуального пользования в системах двухтрубного теплоснабжения.

УСЛОВИЯ ЭКСПЛУАТАЦИИ:

- Рабочая температура - до 110°C.
- Номинальное давление - 10 бар.

ОСНОВНЫЕ ХАРАКТЕРИСТИКИ:

- Корпус, шток, гайка и резьбовое соединение выполнены из латуни в соответствии со стандартами EN 12164 и EN 12165.
- Внешняя герметичность обеспечивается двойным кольцевым уплотнением штока VITON® (FKM) – для вентилей с соединением пайкой и EPDM – для остальных.
- Металлические внутренние затворы.
- Герметичность вентиля и соединительной муфты обеспечивается уплотнением NBR.
- 100% продукции проверяется на герметичность.
- Полнопроходные.

СЕРИЯ LOCKSHIELD

Запорные радиаторные клапаны - номинальное давление 10 бар

УГЛОВОЙ РАДИАТОРНЫЙ КЛАПАН



| КОД | РЕЗЬБА | ПОКРЫТИЕ | | | € |
|--------|-------------|----------|----|----|------|
| 507205 | 1/2" x 1/2" | хром | 10 | 60 | 5.80 |
| 507210 | 3/4" x 3/4" | хром | 8 | 48 | 8.76 |

УГЛОВОЙ РАДИАТОРНЫЙ КЛАПАН



| КОД | РЕЗЬБА | ПОКРЫТИЕ | | | € |
|--------|-------------|----------|----|----|------|
| 507305 | 1/2" x 1/2" | хром | 10 | 60 | 5.80 |

- с металлической крышкой

УГЛОВОЙ РАДИАТОРНЫЙ КЛАПАН



| КОД | РЕЗЬБА | ПОКРЫТИЕ | | | € |
|--------|------------|----------|----|----|------|
| 507255 | 1/2" x M24 | хром | 10 | 60 | 5.90 |

- для подключения к многослойным и PEX трубам

ФИТИНГ ДЛЯ ПОДКЛЮЧЕНИЯ К МНОГОСЛОЙНЫМ И PEX ТРУБАМ



| КОД | РЕЗЬБА | ПОКРЫТИЕ | | | € |
|-------|---------------|----------|----|-----|------|
| C4392 | M24 x ø 16 mm | хром | 20 | 300 | 2.00 |

УГЛОВОЙ РАДИАТОРНЫЙ КЛАПАН



| КОД | РЕЗЬБА | ПОКРЫТИЕ | | | € |
|--------|-------------------|----------|----|----|------|
| 507220 | 1/2" x M24 x ø 12 | хром | 10 | 60 | 7.03 |
| 507225 | 1/2" x M24 x ø 14 | хром | 10 | 60 | 5.96 |
| 507230 | 1/2" x M24 x ø 15 | хром | 10 | 60 | 7.37 |

- для подключения к медной трубе

КРАН ДРЕНАЖНЫЙ



| КОД | РЕЗЬБА | ПОКРЫТИЕ | | | € |
|--------|--------------------|----------|----|----|------|
| 504220 | 1/2" x 3/4" ø15 мм | никель | 35 | 70 | 3.59 |
| 504230 | 3/4" x 1" ø20 мм | никель | 35 | 70 | 5.99 |

СЕРИЯ LOCKSHIELD

Запорные радиаторные клапаны - номинальное давление 10 бар

ПРЯМОЙ РАДИАТОРНЫЙ КЛАПАН



| КОД | РЕЗЬБА | ПОКРЫТИЕ | | | € |
|--------|-------------|----------|----|----|------|
| 507265 | 1/2" x 1/2" | хром | 10 | 60 | 5.94 |
| 507270 | 3/4" x 3/4" | хром | 8 | 48 | 9.24 |

ПРЯМОЙ РАДИАТОРНЫЙ КЛАПАН



| КОД | РЕЗЬБА | ПОКРЫТИЕ | | | € |
|--------|-------------|----------|----|----|------|
| 507365 | 1/2" x 1/2" | хром | 10 | 60 | 5.94 |

- с металлической крышкой

УГЛОВОЙ Н-ВЕНТИЛЬ ДЛЯ СТАЛЬНЫХ ПАНЕЛЬНЫХ РАДИАТОРОВ



| КОД | РЕЗЬБА | ПОКРЫТИЕ | | | € |
|-------|-------------|----------|---|----|-------|
| 07940 | 3/4" x 3/4" | хром | 1 | 30 | 14.42 |

- с адапторами

ПРЯМОЙ Н-ВЕНТИЛЬ ДЛЯ СТАЛЬНЫХ ПАНЕЛЬНЫХ РАДИАТОРОВ



| КОД | РЕЗЬБА | ПОКРЫТИЕ | | | € |
|-------|-------------|----------|---|----|-------|
| 07930 | 3/4" x 3/4" | хром | 1 | 30 | 13.73 |

- с адапторами

ВОЗДУХООТВОДЧИК



| КОД | РЕЗЬБА | ПОКРЫТИЕ | | | € |
|--------|--------|----------|----|-----|------|
| 505010 | 1/2" | никель | 70 | 420 | 0.74 |

АВТОМАТИЧЕСКИЙ ВОЗДУХООТВОДЧИК



| КОД | РЕЗЬБА | ПОКРЫТИЕ | | | € |
|--------|--------|----------|---|----|------|
| 504050 | 3/8" | хром | 1 | 48 | 5.90 |
| 504060 | 1/2" | хром | 1 | 48 | 6.11 |

PDV69 180x82 cm



PDV35 170x40 cm



PDV63 156x30 cm



PDV09 32x21 cm



PDV10 32x21 cm



PDV11 21x15 cm



PDV58 25x21 cm



VTQ004 - Z0900 - 30 шт.
VTQ005 - Z0912 - 30 шт.
VTQ006 - ZP702 - 30 шт.



VTQ007 - NOV92MAC - 36 шт.



VALVULAS ARCO S.L.
Avda. del Cid, 8
46134 - Foios - Valencia - España
тел. (+34) 963 171 070

Экспортный отдел:
export@valvulasarco.es
тел. (+34) 961 499 429
факс (+34) 961 499 609
www.valvulasarco.com

Официальный дистрибьютор:

**ИНЖЕНЕРНАЯ
САНТЕХНИКА
ИЗ
ИСПАНИИ**

**ВОДА
ОТОПЛЕНИЕ
ГАЗ**

2018 - 2019

СЕРТИФИКАТЫ



ИСПАНИЯ

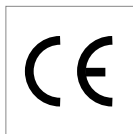

ЕВРОПА



ПОЛЬША



ПОЛЬША



РУМЫНИЯ



АВСТРАЛИЯ



ФРАНЦИЯ



РОССИЯ



АВСТРАЛИЯ



НИДЕРЛАНДЫ



БЕЛЬГИЯ



КИТАЙ

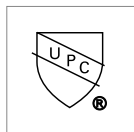

США



КАНАДА



ГЕРМАНИЯ



АВСТРАЛИЯ

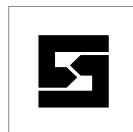

СЛОВАКИЯ



ХОРВАТИЯ



FRANCIA



ВЕНГРИЯ



ПОРТУГАЛИЯ



ПОЛЬША



ПОЛЬША



РОССИЯ
БЕЛОРУССИЯ
КАЗАХСТАН

